

Küschall® Compact Attract



Pour passer vos commandes ou réaliser vos devis, utilisez notre e-commerce dans votre espace Invacare Pro sur www.invacare.fr, ou commandez par e-mail à : commandesfr@invacare.com



Yes, you can.®

küschall COMPACT Attract

Fauteuil manuel actif en aluminium pliant par croisillon



Descriptif :

- Croisillon profilé simple ou double selon la largeur
- Potences escamotables et amovibles
- Dossiers et coussins Matrix disponibles
- Compatible avec les technologies twion, e-motion et e-Fix
- Poids maximum de l'utilisateur : 130kg
- Garantie 2 ans, hors pièces d'usure

CE

Date :

Référence d'achat :

Code client :

Cachet du distributeur :

* Les codes et montants LPPR sont donnés à titre indicatif et n'engagent en aucun cas Invacare®.

Gagnez du temps : utilisez notre configurateur en ligne pour éliminer les non-compatibilités de premier niveau !

Nous nous réservons une tolérance de +/- 10 mm à la livraison sur la largeur d'assise, les hauteurs d'assise avant et arrière, la hauteur de dossier et l'UL.

Sélectionner les options choisies par une croix dans les cases

Configuration standard

Option sans supplément de prix

Tarif Public donné à titre indicatif - Utilisez le configurateur en ligne sur Invacare Pro pour générer des devis ou commandes exempts d'incompatibilités et avec les derniers tarifs en vigueur.

				Euros		
				Prix Public	LPPR*	
CODE	DESIGNATION	NC : Non Compatible / NC : 9999 : non compatible avec la référence 9999	HT	TTC		
DDY0020	<input type="checkbox"/> küschall® Compact Attract® Dossier Fixe - Code LPPR 9124643		1635,07	1725,00	558,99	
DDY0022	<input type="checkbox"/> küschall® Compact Attract® Dossier réglable en angle - Code LPPR 9124689	NC : dossier Matrix	1752,61	1849,00	603,65	
FABRICATION SPECIALE						
DDY0000	<input type="checkbox"/> Fabrication spéciale - description complète à joindre avec schema		Sur devis			
TYPE D'ASSISE						
Châssis						
DDY0211	<input type="checkbox"/> Standard		◆	◆		
Largeur d'assise (SW) (SW 360 à 420 mm : simple croisillon / SW 440 à 500 mm : double croisillon)						
DDY0126	<input type="checkbox"/> 360 mm	DDY0128	<input type="checkbox"/> 380 mm	<input type="radio"/>	<input type="radio"/>	
DDY0130	<input type="checkbox"/> 400 mm	DDY0132	<input type="checkbox"/> 420 mm	<input type="radio"/>	<input type="radio"/>	
DDY0134	<input type="checkbox"/> 440 mm	DDY0136	<input type="checkbox"/> 460 mm	<input type="radio"/>	<input type="radio"/>	
DDY0138	<input type="checkbox"/> 480 mm	DDY0140	<input type="checkbox"/> 500 mm	<input type="radio"/>	<input type="radio"/>	NC : dossiers Matrix Elite hauteur 360 mm et tous les MX2
Profondeur d'assise (SD) (Châssis ajusté à la profondeur d'assise à partir de la profondeur 380 mm (simple croisillon) et à partir de la profondeur 400 mm (double croisillon) / Profondeur 360 et 380 mm : NC coussins d'assise Matrix, position du centre de gravité 95 mm et freins à tirer						
DDY0412	<input type="checkbox"/> 360 mm	DDY0415	<input type="checkbox"/> 380 mm	<input type="radio"/>	<input type="radio"/>	
DDY0417	<input type="checkbox"/> 400 mm			◆	◆	
DDY0420	<input type="checkbox"/> 420 mm	DDY0422	<input type="checkbox"/> 440 mm	<input type="radio"/>	<input type="radio"/>	
DDY0424	<input type="checkbox"/> 460 mm	DDY0427	<input type="checkbox"/> 480 mm	<input type="radio"/>	<input type="radio"/>	
DDY0428	<input type="checkbox"/> 500 mm			<input type="radio"/>	<input type="radio"/>	
Hauteur de dossier (BH)						
DDY0585	<input type="checkbox"/> Hauteur de dossier selon dossier Matrix choisi	NC : courbure lombaire	<input type="radio"/>	<input type="radio"/>		
DDY0506	<input type="checkbox"/> 330 mm	DDY0509	<input type="checkbox"/> 345 mm	<input type="radio"/>	<input type="radio"/>	
DDY0512	<input type="checkbox"/> 360 mm	DDY0514	<input type="checkbox"/> 375 mm	<input type="radio"/>	<input type="radio"/>	
DDY0516	<input type="checkbox"/> 390 mm	DDY0518	<input type="checkbox"/> 405 mm	<input type="radio"/>	<input type="radio"/>	
DDY0520	<input type="checkbox"/> 420 mm			◆	◆	
DDY0522	<input type="checkbox"/> 435 mm	DDY0524	<input type="checkbox"/> 450 mm	<input type="radio"/>	<input type="radio"/>	
DDY0526	<input type="checkbox"/> 465 mm	DDY0528	<input type="checkbox"/> 480 mm	<input type="radio"/>	<input type="radio"/>	
DDY0530	<input type="checkbox"/> 495 mm			<input type="radio"/>	<input type="radio"/>	
Hauteur d'assise avant (FSTF) (FSTF 430 mm à 450 mm : fourches montées haut avec roues de 5" / FSTF 450 à 470 mm : fourches montées haut avec roues de 6" / FSTF 480 à 500 mm : fourches montées haut avec roues de 7") FSTF 450, 460 et 470 mm : NC roues de 7"						
DDY0845	<input type="checkbox"/> 430 mm	DDY0846	<input type="checkbox"/> 440 mm	NC : roues 6" et 7"	<input type="radio"/>	<input type="radio"/>
DDY0847	<input type="checkbox"/> 450 mm	DDY0848	<input type="checkbox"/> 460 mm		<input type="radio"/>	<input type="radio"/>
DDY0849	<input type="checkbox"/> 470 mm	DDY0850	<input type="checkbox"/> 480 mm		<input type="radio"/>	<input type="radio"/>

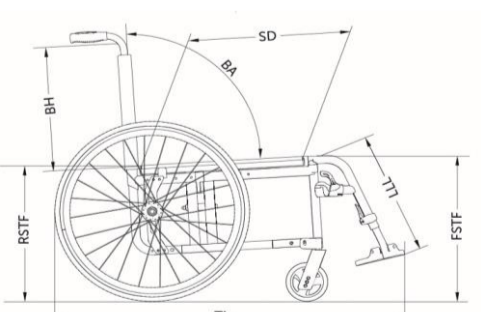
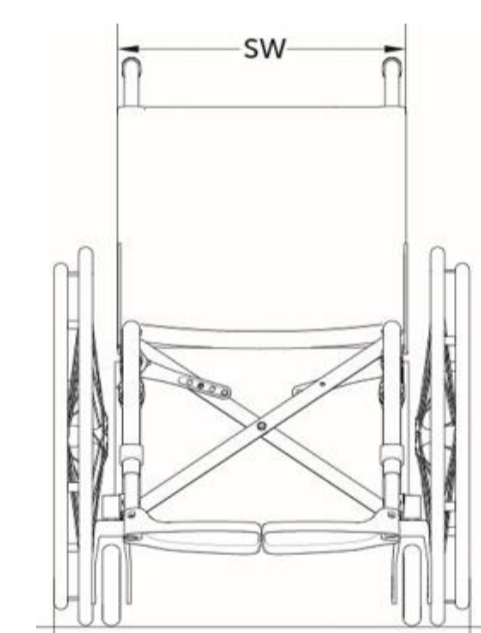

Roues avant / type de montage pour fourches	Montage haut	Montage standard
5"	430 - 450	460 - 520
6"	450 - 470	480 - 520
7"	480 - 500	510 - 520

Küschall® Compact Attract						Euros			
						Prix Public		LPPR*	
						HT	TTC		
DDY0851	<input type="checkbox"/>	490 mm				○	○		
DDY0852	<input type="checkbox"/>	500 mm				◆	◆		
DDY0853	<input type="checkbox"/>	510 mm	DDY0854	<input type="checkbox"/>	520 mm		○	○	
Hauteur d'assise arrière (RSTF) (RSTF 400 mm NC garde-boue fixes) / FSTF-RSTF : maximum 80 mm / Avec potences à 70° : RFST max = FSTF-0 mm									
DDY0945	<input type="checkbox"/>	400 mm	DDY0946	<input type="checkbox"/>	410 mm	NC : accoudoirs 1440 et 1441	○	○	
DDY0947	<input type="checkbox"/>	420 mm	DDY0948	<input type="checkbox"/>	430 mm		○	○	
DDY0949	<input type="checkbox"/>	440 mm					◆	◆	
DDY0950	<input type="checkbox"/>	450 mm					○	○	
DDY0951	<input type="checkbox"/>	460 mm	DDY0952	<input type="checkbox"/>	470 mm		○	○	
DDY0953	<input type="checkbox"/>	480 mm	DDY0954	<input type="checkbox"/>	490 mm		○	○	
Distance (UL) fauteuil (UL 460 mm NC palettes réglables en angle) / Avec potences à 70°, UL max = FSTF-20mm									
DDY1679	<input type="checkbox"/>	380 mm	DDY1680	<input type="checkbox"/>	390 mm		○	○	
DDY1681	<input type="checkbox"/>	400 mm	DDY1682	<input type="checkbox"/>	410 mm		○	○	
DDY1683	<input type="checkbox"/>	420 mm					○	○	
DDY1684	<input type="checkbox"/>	430 mm					◆	◆	
DDY1685	<input type="checkbox"/>	440 mm	DDY1686	<input type="checkbox"/>	450 mm	NC : potences 90° pour UL450 mm	○	○	
DDY1687	<input type="checkbox"/>	460 mm				NC : palettes réglables en angle et en profondeur, potences 90°	○	○	
TYPE DE DOSSIER									
Type de dossier									
DDY0705	<input type="checkbox"/>	Courbure lombaire (<i>Uniquement pour dossier fixe</i>)			NC : dossiers Matrix		43,60	46,00	
Inclinaison de dossier (BA) (par rapport à l'assise), seulement pour dossier réglable en angle. Pour angle de 82°, uniquement possible avec FSTF-RSTF = 80 mm									
DDY0707	<input type="checkbox"/>	82°	DDY0719	<input type="checkbox"/>	94°		○	○	
DDY0718	<input type="checkbox"/>	86°	DDY0711	<input type="checkbox"/>	98°		○	○	
DDY0709	<input type="checkbox"/>	90°	DDY0712	<input type="checkbox"/>	102°		○	○	
Garniture de dossier									
DDY0700	<input type="checkbox"/>	Standard, avec capitonnage mousse			NC : poignées réglables en hauteur externes, tendeur de dossier		◆	◆	
DDY0725	<input type="checkbox"/>	Réglable en tension par scratch, toile rembourrée noire avec pochette et bavette					33,08	34,90	34,90
DDY0735	<input type="checkbox"/>	Réglable en tension par scratch, toile Aero-Back rembourrée noire micro-aérée					235,07	248,00	34,90
Dossiers Matrix (NC tendeur de dossier, courbure lombaire) La hauteur indiquée correspond à celle du dossier. <i>Retrouvez les cale-troncs et tous les accessoires sur la fiche de mesure Matrix !</i>									
DDY0764	<input type="checkbox"/>	Dossier Matrix MX2 , hauteur 150 mm (fixations latérales à démontage rapide)			NC : largeur 480 et 500 mm, 1720		927,01	978,00	838,47*
DDY0765	<input type="checkbox"/>	Dossier Matrix MX2 , hauteur 230 mm (fixations latérales à démontage rapide)			NC : largeur 480 et 500 mm, 1720		927,01	978,00	838,47*
DDY0766	<input type="checkbox"/>	Dossier Matrix MX2 , hauteur 310 mm (fixations latérales à démontage rapide)			NC : largeur 480 et 500 mm, 1720		927,01	978,00	838,47*
DDY0767	<input type="checkbox"/>	Dossier Matrix MX2 , hauteur 410 mm (fixations latérales à démontage rapide)			NC : largeur 480 et 500 mm		927,01	978,00	838,47*
DDY0758	<input type="checkbox"/>	Dossier Matrix Elite E2 , hauteur 260 mm (paire de fixations mini incluse)			NC : 1720		717,54	757,00	838,47*
DDY0759	<input type="checkbox"/>	Dossier Matrix Elite E2 , hauteur 310 mm (paire de fixations mini incluse)			NC : 1720		717,54	757,00	838,47*
DDY0760	<input type="checkbox"/>	Dossier Matrix Elite E2 , hauteur 360 mm (paire de fixations mini incluse)			NC : largeur 480 et 500 mm, 1720		717,54	757,00	838,47*
DDY0761	<input type="checkbox"/>	Dossier Matrix Elite E2 , hauteur 410 mm (paire de fixations mini incluse)					717,54	757,00	838,47*
DDY0763	<input type="checkbox"/>	Dossier Matrix Elite E2 , hauteur 460 mm (paire de fixations standards incluse)					717,54	757,00	838,47*
DDY0756	<input type="checkbox"/>	Dossier Matrix Elite Deep E2 , hauteur 310 mm (paire de fixations mini incluse)			NC : 1720		717,54	757,00	838,47*
DDY0757	<input type="checkbox"/>	Dossier Matrix Elite Deep E2 , hauteur 410 mm (paire de fixations mini incluse)					717,54	757,00	838,47*
DDY0762	<input type="checkbox"/>	Dossier Matrix Elite Deep E2 , hauteur 460 mm (paire de fixations standards incluse)					717,54	757,00	838,47*
*LPPR Code 6226337 = 838,47 € : Si choix d'un dossier de positionnement et d'un coussin. Nécessite une prescription émanant d'un médecin spécialisé en pédiatrie, rééducation fonctionnelle, rhumatologie ou chirurgie orthopédique.									

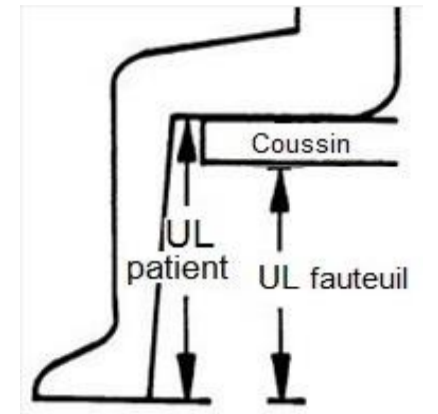

UL fauteuil
=
UL patient -
épaisseur coussin



0705



0700



0764, 0765, 0766,
0767

MX2 : seulement 140g de plus qu'un dossier réglable en tension !







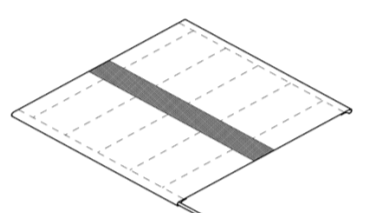

0758, 0759,
0760, 0761, 0763

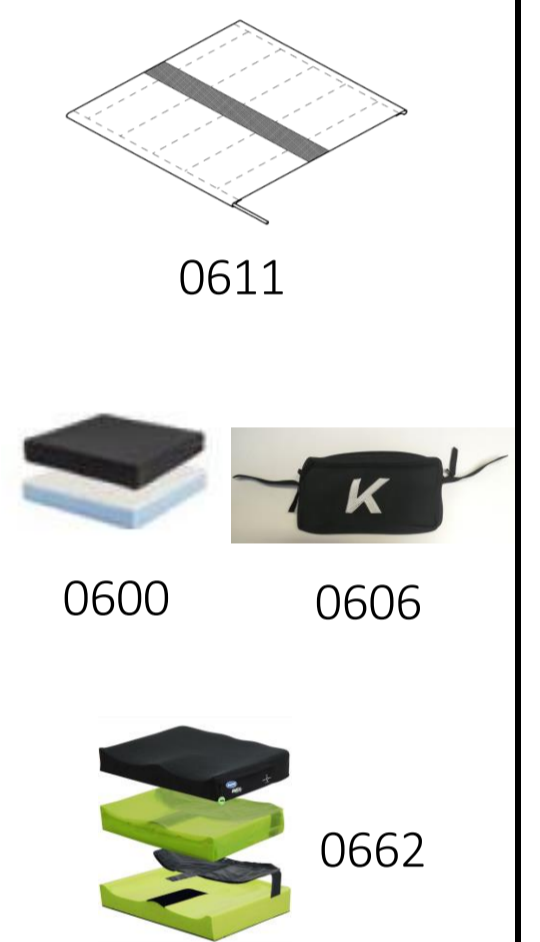







0756, 0757, 0762

Küschall® Compact Attract				Euros		
				Prix Public		LPPR*
				HT	TTC	
Poignées à pousser						
DDY0702	<input type="checkbox"/>	Standards longues (Si dossier Matrx, poignées montées à 475 mm de l'assise)		◆	◆	
DDY0750	<input type="checkbox"/>	Sans poignées	NC : freins tambour - si dossier Matrx, poignées montées à 350 mm de l'assise	○	○	
DDY0751	<input type="checkbox"/>	Poignées courtes	NC : freins tambour - si dossier Matrx, poignées montées à 475 mm de l'assise	○	○	
DDY0703	<input type="checkbox"/>	Réglables en hauteur, externes	NC : accoudoirs tube 1411	192,42	203,00	
DDY0733	<input type="checkbox"/>	Réglables en hauteur, intégrées	NC : tendeur de dossier	232,23	245,00	
DDY0704	<input type="checkbox"/>	Rabattables	NC : freins tambour, tendeur de dossier - si dossier Matrx, poignées montées à 450 mm de l'assise	192,42	203,00	
OPTIONS DE DOSSIER						
Tendeur de dossier						
DDY1491	<input type="checkbox"/>	Tendeur de dossier, escamotable et amovible	NC : poignées à pousser rabattables et réglables en hauteur intégrées, garniture de dossier standard, BH 330 à 390 mm	138,39	146,00	 1491
ASSISE						
Toile d'assise						
DDY0611	<input type="checkbox"/>	Standard avec une bande scratch centrale - face douce		◆	◆	 0611
Coussin d'assise						
DDY0600	<input type="checkbox"/>	Standard - base en mousse haute résilience, couche supérieure en mousse viscoélastique - H : 60 mm		101,42	107,00	34,90
DDY0662	<input type="checkbox"/>	Coussin Matrx Libra (housse noire bi-extensible imperméable et déperlante)		293,84	310,00	34,90 / 838,47*
*LPPR Code 6226337 = 838,47 € : Si choix d'un dossier de positionnement et d'un coussin. Nécessite une prescription émanant d'un médecin spécialisé en pédiatrie, rééducation fonctionnelle, rhumatologie ou chirurgie orthopédique.						
Pochette d'assise						
DDY0606	<input type="checkbox"/>	Pochette d'assise amovible		74,88	79,00	
POCHETTES SOUS TOILE D'ASSISE						
DDY0616	<input type="checkbox"/>	Petite pochette toile (fixation par bandes scratch sur la toile d'assise)		56,87	60,00	
DDY0617	<input type="checkbox"/>	Grande pochette toile (fixation par bandes scratch sur la toile d'assise)		56,87	60,00	
POTENCES / PALETTES						
Potences						
DDY1540	<input type="checkbox"/>	70° (équivalent à potence 80° d'un fauteuil Action)		◆	◆	
DDY1542	<input type="checkbox"/>	90° - ATTENTION : Nombreuses incompatibilités à plusieurs niveaux - UNIQUEMENT PRÉCONISÉ POUR MONTAGE MOTORISATION E-PILOT	NC : UL 450 / 460 mm, palettes fixes reculées, roues avant 6" et 7"	○	○	
Palettes doubles						
DDY1562	<input type="checkbox"/>	Fixes, position avancée		◆	◆	
DDY1563	<input type="checkbox"/>	Fixes, position reculée		○	○	
DDY1573	<input type="checkbox"/>	Réglables en angle et en profondeur		175,36	185,00	
Sangle						
DDY1534	<input type="checkbox"/>	Appui-mollets		66,35	70,00	
DDY1530	<input type="checkbox"/>	Talonnères		◆	◆	
APPUI-BRAS / GARDE-BOUE / PROTEGE-VETEMENTS						
Protège-vêtements fixes						
DDY1424	<input type="checkbox"/>	En composite		◆	◆	
DDY1401	<input type="checkbox"/>	En carbone		223,70	236,00	
Garde-boue						
DDY1426	<input type="checkbox"/>	En composite, fixe		○	○	
DDY1425	<input type="checkbox"/>	En composite, amovible		71,09	75,00	
DDY1405	<input type="checkbox"/>	En carbone, fixe		190,52	201,00	
DDY1408	<input type="checkbox"/>	En carbone, amovible		295,73	312,00	

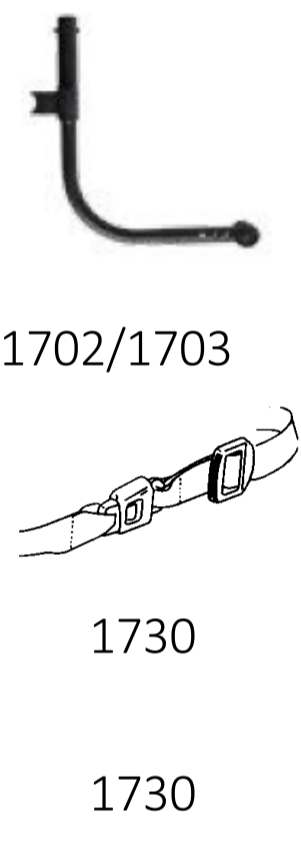

Küschall® Compact Attract				Euros		
				Prix Public		LPPR*
				HT	TTC	
Accoudoirs (avec protège-vêtements composite) (+ 30 mm de largeur hors tout)						
DDY1416	<input type="checkbox"/>	Courts, réglables en hauteur avec outils et amovibles (inclus des protège-vêtements en composite)		○	○	 1416/1421
DDY1421	<input type="checkbox"/>	Longs, réglables en hauteur avec outils et amovibles (inclus des protège-vêtements en composite)		24,64	26,00	 1440/1441
DDY1440	<input type="checkbox"/>	Crantés, courts, relevables, amovibles et réglables en hauteur de 210 à 310 mm	NC : carrossage 3°, RSTF 400 et 410 mm	217,06	229,00	
DDY1441	<input type="checkbox"/>	Crantés, longs, relevables, amovibles et réglables en hauteur de 210 à 310 mm	NC : carrossage 3°, RSTF 400 et 410 mm	240,76	254,00	 1445
DDY1445	<input type="checkbox"/>	Relevables, rabattables, amovibles et réglables en hauteur, bordure noire	NC : carrossage 3°	339,34	358,00	
Appui-bras						
DDY1411	<input type="checkbox"/>	Tubes réglables en hauteur et amovibles - capitonnage confort	NC : motorisations alber	264,45	279,00	 1411
CHASSIS						
Coloris de châssis (Châssis arrière et croisillon Noir Attract, châssis avant et potences de la couleur sélectionnée)						
DDY0360	<input type="checkbox"/>	Noir Attract		◆	◆	 Noir Attract Gris Attract Bleu Attract Rouge Attract
DDY0307	<input type="checkbox"/>	Gris Attract		○	○	
DDY0308	<input type="checkbox"/>	Bleu Attract		○	○	
DDY0311	<input type="checkbox"/>	Rouge Attract		○	○	
	<input type="checkbox"/>	Autre coloris küschall (sauf fluo et polis vernis) - une solution fabrication spéciale Unique, tarif pour châssis bicolore (+ 5 jours)		473,93	500,00	
ROUES AVANT						
DDY0810	<input type="checkbox"/>	5" Bandage noir		○	○	 0810
DDY0863	<input type="checkbox"/>	5" Bandage Soft noir		◆	◆	
DDY0821	<input type="checkbox"/>	6" Pneumatique		36,02	38,00	
DDY0820	<input type="checkbox"/>	6" Bandage noir		○	○	
DDY0822	<input type="checkbox"/>	7" Bandage		36,02	38,00	
ROUES ARRIERE						
Position de la roue arrière (distance horizontale entre canne de dossier et axe de la roue)						
DDY0264	<input type="checkbox"/>	95 mm (la plus active)	NC : SD 360 et 380 mm	○	○	
DDY0265	<input type="checkbox"/>	75 mm		◆	◆	
DDY0266	<input type="checkbox"/>	55 mm (la plus stable)	NC : motorisations Alber	○	○	
Diamètre des roues arrière						
DDY0902	<input type="checkbox"/>	24"		◆	◆	
Carrossage de la roue arrière						
DDY0282	<input type="checkbox"/>	0°		◆	◆	
DDY0283	<input type="checkbox"/>	3°	NC : freins tambour, motorisations alber	○	○	
Type des roues arrière						
DDY0921	<input type="checkbox"/>	Roues Actives 24" (main-courante aluminium, jante, moyeu et rayonnage radial noir - Pneus : revêtement au choix)	NC : toutes les mains-courantes, protège-rayons	◆	◆	
DDY0915	<input type="checkbox"/>	küschall moyeu Starec 24" (jante noire, moyeu noir, rayonnage noir croisé)		108,06	114,00	
DDY0908	<input type="checkbox"/>	High Performance 24" (jante noire, moyeu Starec noir, rayonnage croisé)	NC : bandage	471,09	497,00	
DDY0906	<input type="checkbox"/>	Spinergy LXX 24" (jante, moyeu et rayons noirs)	NC : bandage	711,85	751,00	
DDY0923	<input type="checkbox"/>	Roues avec freins tambour - commande tierce-personne	NC : motorisations alber	472,04	498,00	
Motorisations alber (NC : tubes basculeurs, porte-cannes, et 3° de carrossage). Garde-boue amovibles en carbone à privilégier : plus larges et plus couvrants.						
DDY0926	<input type="checkbox"/>	Fixation pour assistance électrique à la propulsion alber e-motion M25 (inclus 2 roulettes anti-bascule alber, rallonges de patins de frein)		579,15	611,00	
Conseil : pour une compatibilité parfaite des freins avec les roues manuelles, nous vous conseillons d'équiper celles-ci du même type de revêtement que les roues motorisées.						

Taille des pneus
MAXXIS LIGHT GUARD / ALPHA PROTECT :
24" : 25-540
MBL SPEEDLITE :
24" : 25-540

Küschall® Compact Attract				Euros				
				Prix Public		LPPR*		
				HT	TTC			
Pneus arrière								
DDY1014	<input type="checkbox"/>	Pneu noir <i>Maxxis Lite Guard</i> (protection anti-crevaison)	24"	◆	◆	 1014 1008 1011		
DDY1004	<input type="checkbox"/>	Bandage noir	24"	○	○			
DDY1008	<input type="checkbox"/>	Pneu noir <i>Maxxis Alpha Protect</i> (protection anti-crevaison)	24"	72,04	76,00			
DDY1011	<input type="checkbox"/>	Pneu noir <i>MBL Speedlite</i>	24"	72,04	76,00			
Mains-courantes (NC : roues Actives)								
DDY1113	<input type="checkbox"/>	Aluminium anodisé Light, écartement 30 mm		◆	◆			
DDY1102	<input type="checkbox"/>	Anti-dérapante, livré avec écartement 30 mm, réglable à 40 mm		142,18	150,00			
DDY1104	<input type="checkbox"/>	Acier inoxydable, écartement 30 mm		103,32	109,00			
DDY1106	<input type="checkbox"/>	Titane, écartement 30 mm		277,73	293,00			
DDY1120	<input type="checkbox"/>	<i>Carbolife Gekko S</i> , avec anti-dérapant, livré avec écartement 30 mm, réglage à 40 mm		277,73	293,00			
OPTIONS ROUES ET CHASSIS								
Protège-rayons								
DDY1200	<input type="checkbox"/>	Transparent		181,99	192,00			
SECURITE								
Freins								
DDY1311	<input type="checkbox"/>	A tirer		○	○			
DDY1312	<input type="checkbox"/>	Standards à pousser		◆	◆			
DDY1306	<input type="checkbox"/>	Frein küschall à tirer		70,14	74,00			
OPTIONS DE POSITIONNEMENT								
 Bodypoint®			<i>Pensez aux accessoires de positionnement Bodypoint : ceintures, harnais, maintiens de chevilles.</i>			 Bodypoint®		
OPTIONS POUR TIERCE-PERSONNE								
Montage de 2 éléments maximum par côté dans la liste suivante : Roulettes anti-bascule, Tubes basculeurs, porte-canne ou roues de transit								
Roulettes anti-bascule (NC : motorisations Alber)								
DDY1702	<input type="checkbox"/>	Droite		121,33	128,00	 1702/1703 1730 1730		
DDY1703	<input type="checkbox"/>	Gauche		121,33	128,00			
DDY1704	<input type="checkbox"/>	Droite et gauche		242,65	256,00			
Kit de transport								
DDY1720	<input type="checkbox"/>	Kit de transport (autocollants)		24,64	26,00			
Ceinture								
DDY1730	<input type="checkbox"/>	Ceinture de maintien, fermeture à boucle plastique		32,23	34,00			
Catadioptres								
DDY1710	<input type="checkbox"/>	Montés sur les roues		○	○			
AUTRES OPTIONS								
DDY1729	<input type="checkbox"/>	Protections de châssis arrière, la paire		40,76	43,00			
Tubes basculeurs (NC : motorisations Alber)								
DDY1708	<input type="checkbox"/>	A Droite	NC : porte-canne droit	66,35	70,00	 1708/1709 1706/1707		
DDY1709	<input type="checkbox"/>	A Gauche	NC : porte-canne gauche	66,35	70,00			
DDY1718	<input type="checkbox"/>	Les deux	NC : porte-canne des deux côtés	132,70	140,00			
Porte-canne (NC : motorisations Alber)								
DDY1706	<input type="checkbox"/>	A Droite		81,52	86,00	 1717		
DDY1707	<input type="checkbox"/>	A Gauche		81,52	86,00			
DDY1719	<input type="checkbox"/>	Les deux		163,03	172,00			
Montre küschall								
DDY1712	<input type="checkbox"/>	Montre küschall, côté droit		174,41	184,00	 1712/1713		
DDY1713	<input type="checkbox"/>	Montre küschall, côté gauche		174,41	184,00			
Autres								
DDY1760	<input type="checkbox"/>	Tablette (<i>uniquement avec les accoudoirs 1416/1421/1445/1411</i>)		355,45	375,00	76,84	 1728	
DDY1715	<input type="checkbox"/>	Pompe		24,64	26,00			
DDY1717	<input type="checkbox"/>	Trousse à outils		11,37	12,00			
DDY1728	<input type="checkbox"/>	Sac de transport des roues AR (24", 25" et 26")		60,66	64,00			

Küschall® Compact Attract

Euros	
Prix Public	LPPR*
HT	TTC

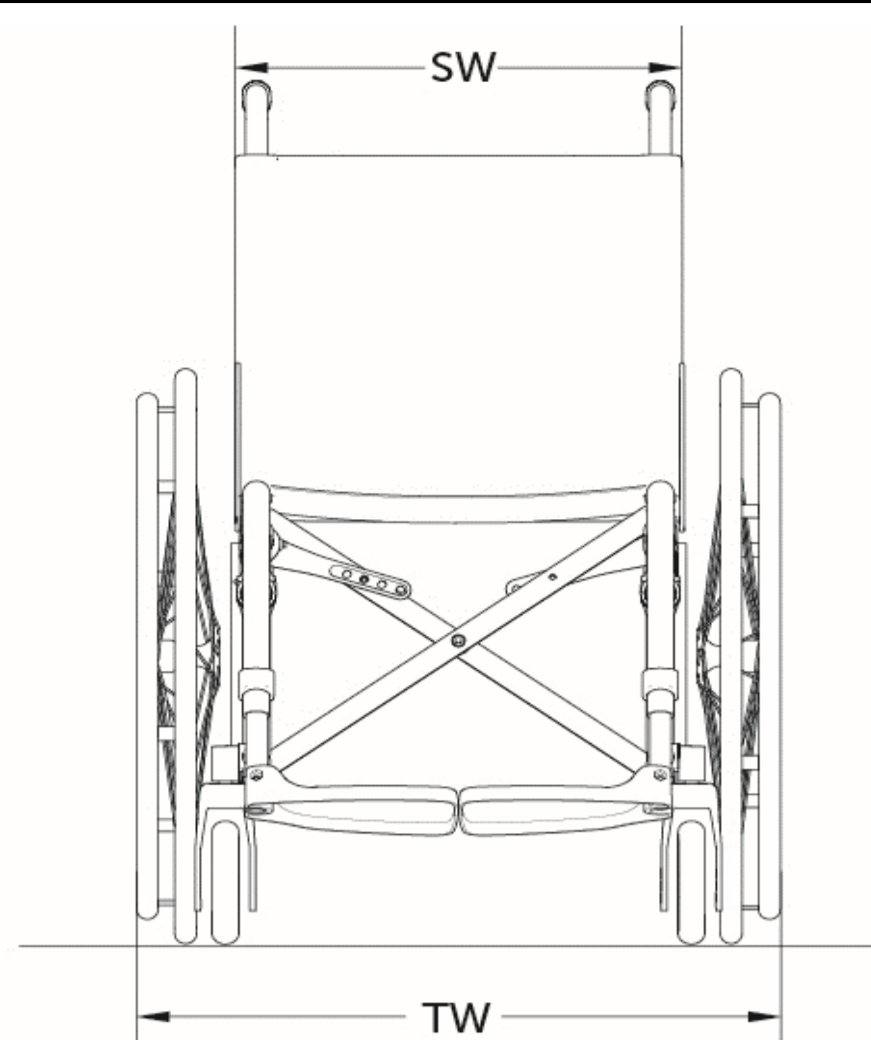
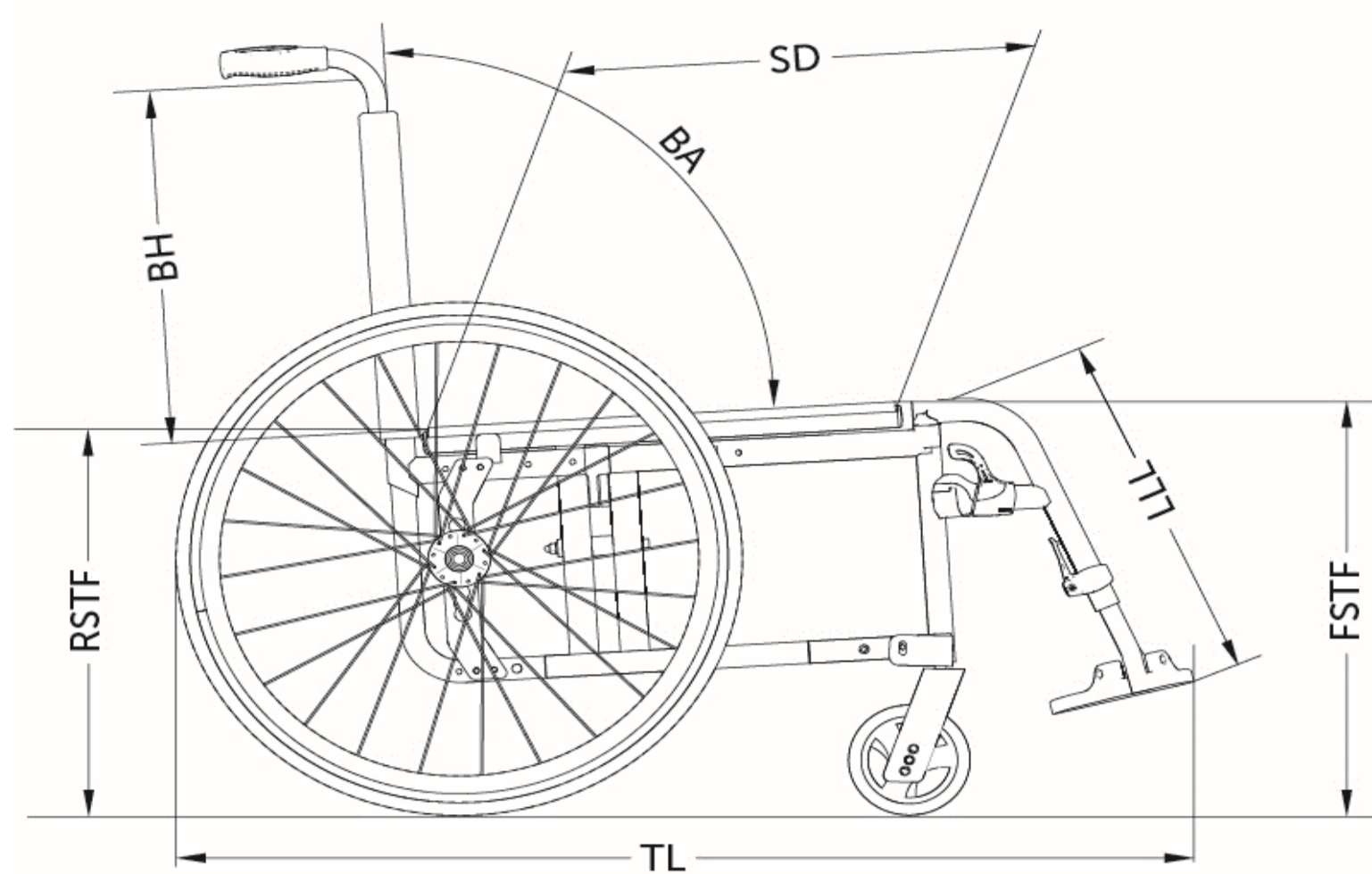

Rampes en accessoire

1440530	<input type="checkbox"/>	Mono rampe pliante en fibre de verre Dimensions repliée : 2000 x 230 mm 16,3 kg - capacité maximum : 300 kg		1 787,68	1 886,00	
1654128	<input type="checkbox"/>	Rampe Basic 2 parties télescopiques en aluminium et revêtement antidérapant Dimensions repliée : 1210 x 194 mm 8,8 kg la paire - capacité maximum : 270 kg		402,84	425,00	 1654128
1654129	<input type="checkbox"/>	Rampe Quick2go Compact 3 parties télescopiques en aluminium et revêtement antidérapant Dimensions repliée : 870 x 237 mm 13,6 kg la paire - capacité maximum : 260 kg		805,69	850,00	 1654129
1654130	<input type="checkbox"/>	Mono rampe pliante en aluminium Dimensions repliée : 1824 x 714 mm 13,9 kg - capacité maximum : 300 kg		426,54	450,00	 1654130